

UITNEEMBARE PARKEERPAAL 70 X 70

Ons programma uitneembare parkeerpalen is veelal toe te passen als een anti-parkeeroplossing op parkeerplaatsen. Hiermee kan voorkomen worden dat een parkeerplek onbedoeld of opzettelijk wordt ingenomen door onbevoegden waardoor de parkeerplek voor de eigenaar niet langer meer beschikbaar is, dit kan een vervelende situatie zijn die voorkomen kan worden door het plaatsen van een uitneembare parkeerpaal. Ook kunnen de uitneembare parkeerpalen geplaatst worden op een inrit of bij de ingang van een privé terrein. Alle modellen uitneembare parkeerpalen kunnen voorzien worden van kettingogen voor de bevestiging van afzetkettingen.

- Gelijksluitend verkrijgbaar
- Gebruiksvriendelijk bediening
- Eenvoudige en veilige sluiting
- Ook leverbaar met betonvoet
- In vele ral kleuren leverbaar

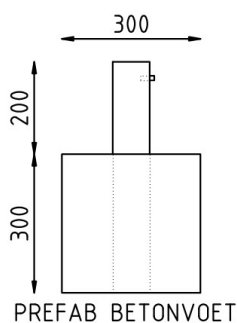

Omschrijving	Eigenschappen
Diameter	70 x 70 mm
Wanddikte	2,5 mm
Hoogte	900 mm
Gewicht	10 Kg.
Staal kwaliteit	S235jr
Sluiting	Driekantslot of cilinderslot
Oppervlak	Thermisch verzinkt
Coating	2 laags
Ral code wit	9016
Ral code geel	1028
Bandolering rood	Reflecterende folie
Bandolering zwart	Niet reflecterende folie

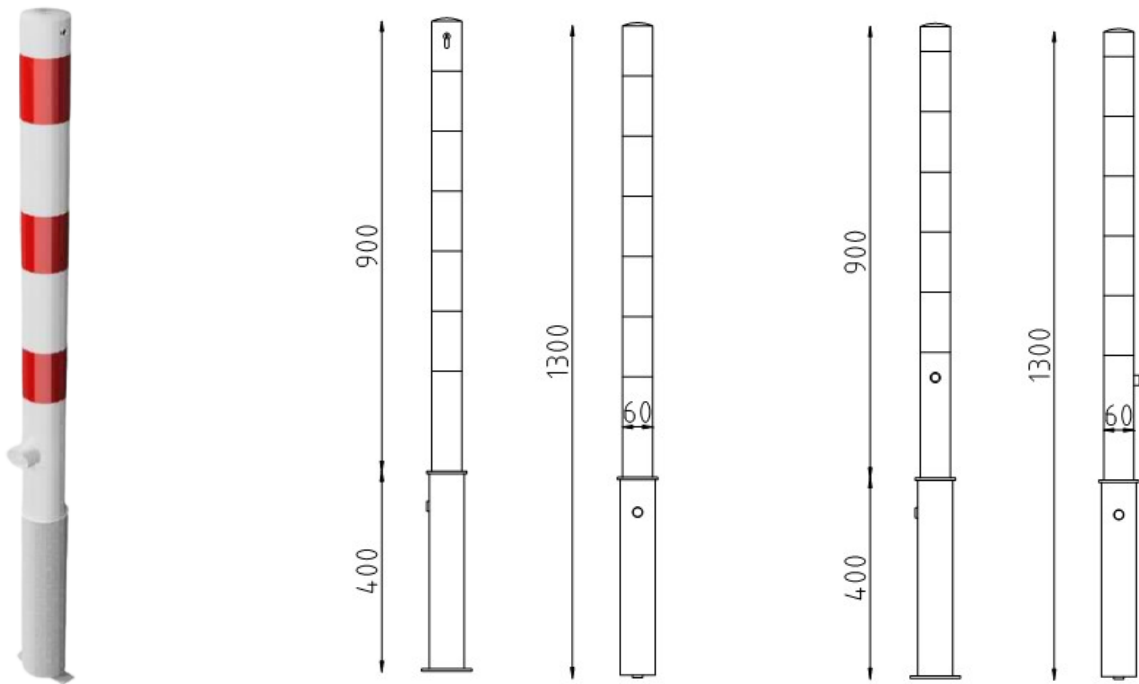

UITNEEMBARE PARKEERPAAL Ø60

Ons programma uitneembare parkeerpalen is veelal toe te passen als een anti-parkeeroplossing op parkeerplaatsen. Hiermee kan voorkomen worden dat een parkeerplek onbedoeld of opzettelijk wordt ingenomen door onbevoegden waardoor de parkeerplek voor de eigenaar niet langer meer beschikbaar is, dit kan een vervelende situatie zijn die voorkomen kan worden door het plaatsen van een uitneembare parkeerpaal. Ook kunnen de uitneembare parkeerpalen geplaatst worden op een inrit of bij de ingang van een privé terrein. Alle modellen uitneembare parkeerpalen kunnen voorzien worden van kettingogen voor de bevestiging van afzetkettingen.

- Gelijksluitend verkrijgbaar
- Gebruiksvriendelijk bediening
- Eenvoudige en veilige sluiting
- Ook leverbaar met betonvoet
- In vele ral kleuren leverbaar

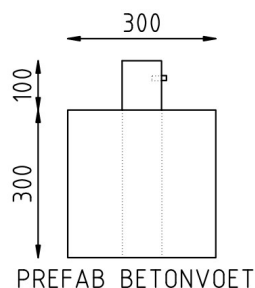

Omschrijving	Eigenschappen
Diameter	60 mm
Wanddikte	2,3 mm
Hoogte	900 mm
Gewicht	8 Kg.
Staal kwaliteit	S235jr
Sluiting	Driekantslot of cilinderslot
Oppervlak	Thermisch verzinkt
Coating	2 laags
Ral code wit	9016
Ral code geel	1028
Bandolering rood	Reflecterende folie
Bandolering zwart	Niet reflecterende folie

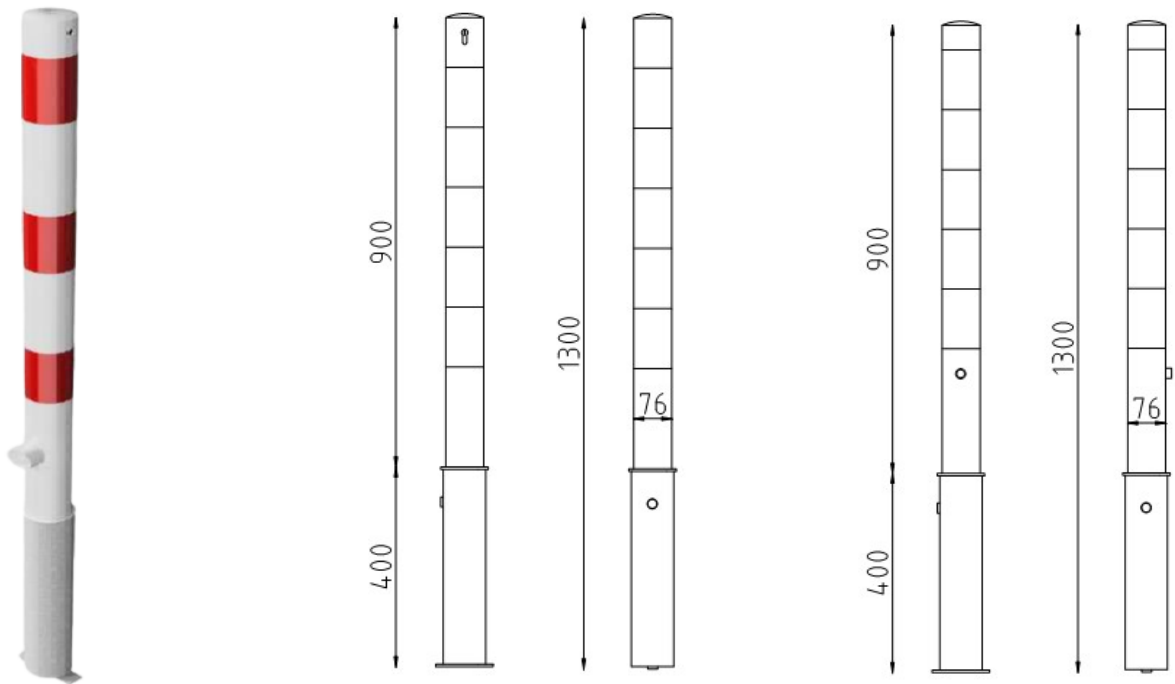

UITNEEMBARE PARKEERPAAL Ø76

Ons programma uitneembare parkeerpalen is veelal toe te passen als een anti-parkeeroplossing op parkeerplaatsen. Hiermee kan voorkomen worden dat een parkeerplek onbedoeld of opzettelijk wordt ingenomen door onbevoegden waardoor de parkeerplek voor de eigenaar niet langer meer beschikbaar is, dit kan een vervelende situatie zijn die voorkomen kan worden door het plaatsen van een uitneembare parkeerpaal. Ook kunnen de uitneembare parkeerpalen geplaatst worden op een inrit of bij de ingang van een privé terrein. Alle modellen uitneembare parkeerpalen kunnen voorzien worden van kettingogen voor de bevestiging van afzetkettingen.

- Gelijksluitend verkrijgbaar
- Gebruiksvriendelijk bediening
- Eenvoudige en veilige sluiting
- Ook leverbaar met betonvoet
- In vele ral kleuren leverbaar

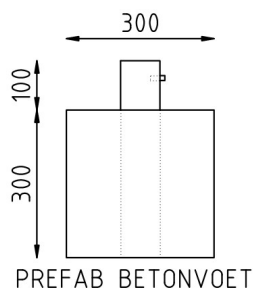

Omschrijving	Eigenschappen
Diameter	76 mm
Wanddikte	2,5 mm
Hoogte	900 mm
Gewicht	10 Kg.
Staal kwaliteit	S235jr
Sluiting	Driekantslot of cilinderslot
Oppervlak	Thermisch verzinkt
Coating	2 laags
Ral code wit	9016
Ral code geel	1028
Bandolering rood	Reflecterende folie
Bandolering zwart	Niet reflecterende folie

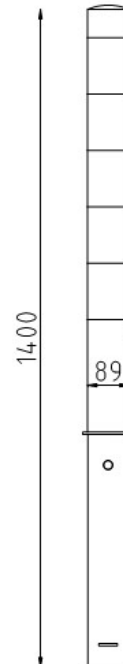
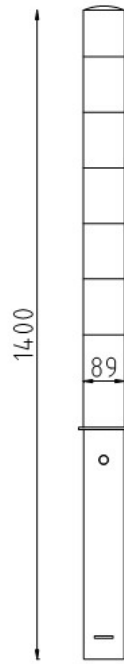
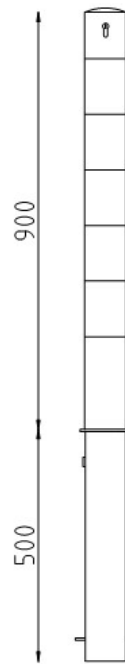

UITNEEMBARE PARKEERPAAL Ø89

Ons programma uitneembare parkeerpalen is veelal toe te passen als een anti-parkeeroplossing op parkeerplaatsen. Hiermee kan voorkomen worden dat een parkeerplek onbedoeld of opzettelijk wordt ingenomen door onbevoegden waardoor de parkeerplek voor de eigenaar niet langer meer beschikbaar is, dit kan een vervelende situatie zijn die voorkomen kan worden door het plaatsen van een uitneembare parkeerpaal. Ook kunnen de uitneembare parkeerpalen geplaatst worden op een inrit of bij de ingang van een privé terrein. Alle modellen uitneembare parkeerpalen kunnen voorzien worden van kettingogen voor de bevestiging van afzetkettingen.

- Gelijksluitend verkrijgbaar
- Gebruiksvriendelijk bediening
- Eenvoudige en veilige sluiting
- Ook leverbaar met betonvoet
- In vele ral kleuren leverbaar

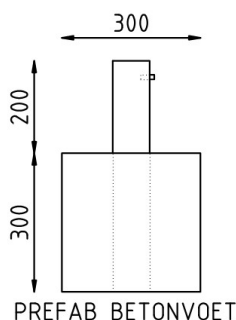

Omschrijving	Eigenschappen
Diameter	89 mm
Wanddikte	2,9 mm
Hoogte	900 mm
Gewicht	11 Kg.
Staal kwaliteit	S235jr
Sluiting	Driekantslot of cilinderslot
Oppervlak	Thermisch verzinkt
Coating	2 laags
Ral code wit	9016
Ral code geel	1028
Bandolering rood	Reflecterende folie
Bandolering zwart	Niet reflecterende folie

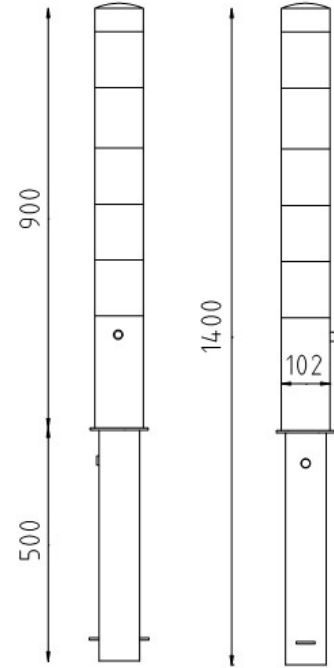
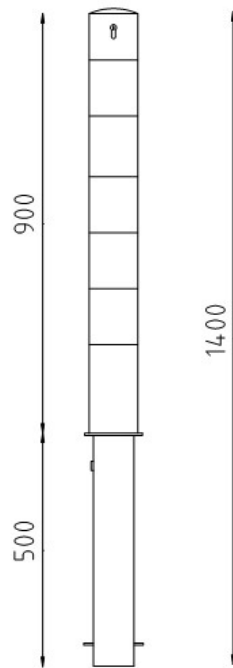

UITNEEMBARE PARKEERPAAL Ø102

Ons programma uitneembare parkeerpalen is veelal toe te passen als een anti-parkeeroplossing op parkeerplaatsen. Hiermee kan voorkomen worden dat een parkeerplek onbedoeld of opzettelijk wordt ingenomen door onbevoegden waardoor de parkeerplek voor de eigenaar niet langer meer beschikbaar is, dit kan een vervelende situatie zijn die voorkomen kan worden door het plaatsen van een uitneembare parkeerpaal. Ook kunnen de uitneembare parkeerpalen geplaatst worden op een inrit of bij de ingang van een privé terrein. Alle modellen uitneembare parkeerpalen kunnen voorzien worden van kettingogen voor de bevestiging van afzetkettingen.

- Gelijksluitend verkrijgbaar
- Gebruiksvriendelijk bediening
- Eenvoudige en veilige sluiting
- Ook leverbaar met betonvoet
- In vele ral kleuren leverbaar

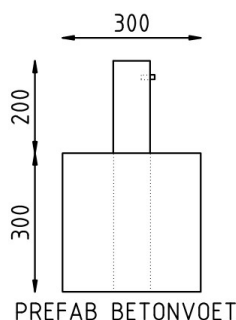

Omschrijving	Eigenschappen
Diameter	102 mm
Wanddikte	2,9 mm
Hoogte	900 mm
Gewicht	12 Kg.
Staal kwaliteit	S235jr
Sluiting	Driekantslot of cilinderslot
Oppervlak	Thermisch verzinkt
Coating	2 laags
Ral code wit	9016
Ral code geel	1028
Bandolering rood	Reflecterende folie
Bandolering zwart	Niet reflecterende folie

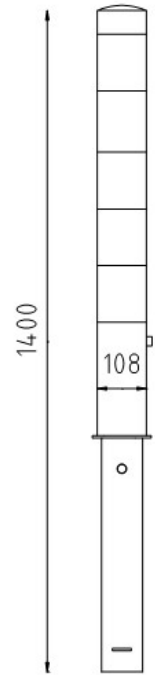
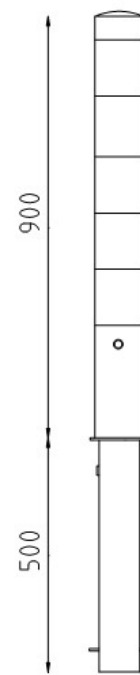
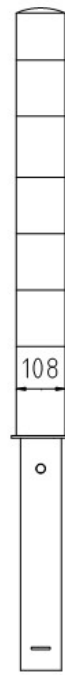
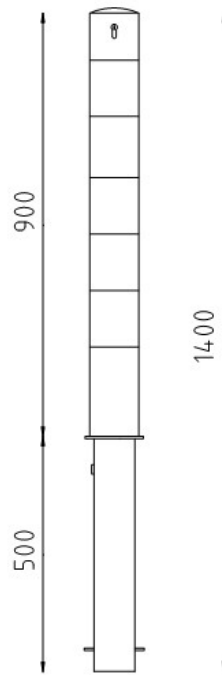

Ons programma uitneembare parkeerpalen is veelal toe te passen als een anti-parkeeroplossing op parkeerplaatsen. Hiermee kan voorkomen worden dat een parkeerplek onbedoeld of opzettelijk wordt ingenomen door onbevoegden waardoor de parkeerplek voor de eigenaar niet langer meer beschikbaar is, dit kan een vervelende situatie zijn die voorkomen kan worden door het plaatsen van een uitneembare parkeerpaal. Ook kunnen de uitneembare parkeerpalen geplaatst worden op een inrit of bij de ingang van een privé terrein. Alle modellen uitneembare parkeerpalen kunnen voorzien worden van kettingogen voor de bevestiging van afzetkettingen.

- Gelijksluitend verkrijgbaar
- Gebruiksvriendelijk bediening
- Eenvoudige en veilige sluiting
- Ook leverbaar met betonvoet
- In vele ral kleuren leverbaar

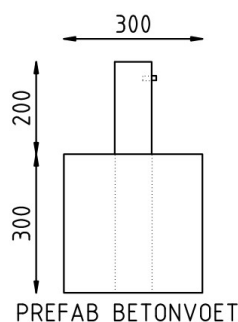

Omschrijving	Eigenschappen
Diameter	108 mm
Wanddikte	2,9 mm
Hoogte	900 mm
Gewicht	13 Kg.
Staal kwaliteit	S235jr
Sluiting	Driekantslot of cilinderslot
Oppervlak	Thermisch verzinkt
Coating	2 laags
Ral code wit	9016
Ral code geel	1028
Bandolering rood	Reflecterende folie
Bandolering zwart	Niet reflecterende folie